



**Idealnie równa linia frontów po zamknięciu.**  
*Perfectly aligned fronts when closed.*

# MONORAIL

**SYSTEM KOMPLANARNY (WSPÓŁPŁASZCZYZNOWY)  
DO SZAF PRZESUWNYCH**

**COPLANAR SYSTEM  
FOR SLIDING WARDROBE DOORS**

# MONORAIL

SYSTEM KOMPLANARNY (WSPÓŁPŁASZCZYZNOWY)  
DO SZAF PRZESUWNYCH

COPLANAR SYSTEM  
FOR SLIDING WARDROBE DOORS

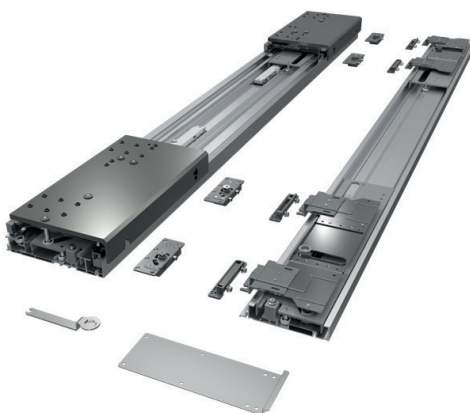
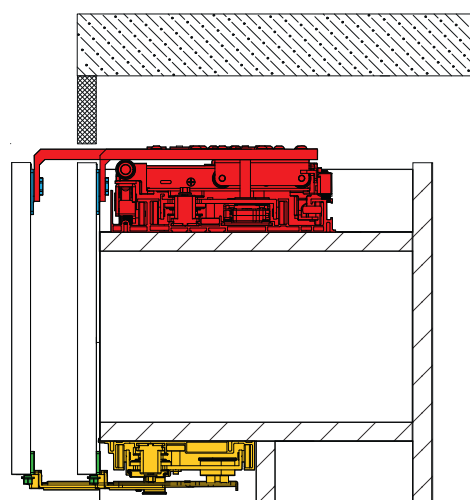

## ELEMENTY SYSTEMU

SET COMPONENTS

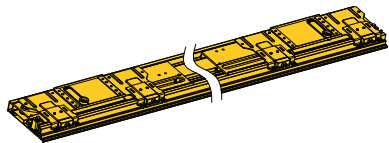
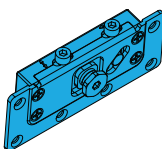
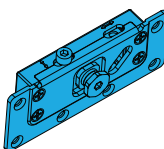
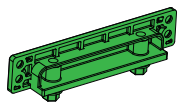
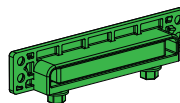
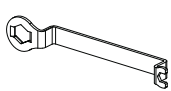
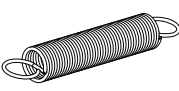

Możliwość przygotowania układu jezdnego na wymiar, z torami górnymi i dolnymi dociętymi zgodnie z indywidualnym zamówieniem klienta.

Option to customize the running system to the required size, with top and bottom tracks cut to the client's specifications.

Górna prowadnica Upper rail	Dolna prowadnica Down rail	
		
1	1	
Okucie górne środkowe Top center hardware	Okucie górne boczne Top side hardware	
		
2	2	
Okucie dolne środkowe Bottom center hardware	Okucie dolne boczne Bottom side hardware	
		
2	2	
Klucz 15-8 15-8 spanner	Sprężyna boczna Side spring	Podkładka dystansowa Spacer
		
1	2	4



## INFORMACJE O SYSTEMIE

INFORMATION ABOUT THE SYSTEM

MONORAIL to nowoczesny system komplanarny do szaf przesuwanych, stworzony z myślą o projektach, w których kluczowe znaczenie mają perfekcyjna estetyka oraz komfort codziennego użytkowania. Idealnie zlicowane fronty tworzą spójną, elegancką płaszczyznę, podkreślając minimalistyczny charakter nowoczesnych zabudów meblowych. Precyzyjnie zaprojektowany system zapewnia płynną i cichą pracę drzwi, podnosząc jakość, funkcjonalność oraz odbiór całego mebla.

MONORAIL is a modern coplanar sliding system for wardrobes, designed for projects where flawless aesthetics and everyday comfort matter most. Perfectly aligned door fronts create a clean, elegant surface that highlights the minimalist character of contemporary furniture designs. The precisely engineered system ensures smooth and quiet door movement, enhancing the overall quality, functionality, and visual appeal of the furniture.

## DANE TECHNICZNE

TECHNICAL DATA

Nazwa Name	Maks. szerokość wewnętrzna korpusu Cabinet inner width	Szyna docinana w zakresie Cutttable rail range	Indeks Index
MONORAIL 1650	1650 mm	1350 mm - 1650 mm	20016500
MONORAIL 2050	2050 mm	1650 mm - 2050 mm	20020500
MONORAIL 2450	2450 mm	2050 mm - 2450 mm	20024500
MONORAIL 2850	2850 mm	2450 mm - 2850 mm	20028500

## ZALETY SYSTEMU MONORAIL

ADVANTAGES OF THE MONORAIL SYSTEM

- **Perfekcyjnie równa, nowoczesna zabudowa** – fronty po zamknięciu tworzą jedną, elegancką płaszczyznę.
- **Idealne dopasowanie do projektu** – cztery długości szyn z możliwością precyzyjnego docięcia.
- **Większa swoboda projektowania** – system do szaf 2-drzwiowych z opcją zastosowania w szafach 4-drzwiowych.
- **Elastyczny montaż drzwi** – możliwość stosowania frontów nakładanych lub wpuszczanych.
- **Perfectly flush, modern furniture design** – when closed, the fronts form one elegant, uniform surface.
- **Perfect fit for your project** – four track lengths with the possibility of precise cutting to size.
- **Greater design flexibility** – system dedicated to 2-door wardrobes with the option to create 4-door wardrobes.
- **Flexible door installation** – suitable for both overlay and inset fronts.
- **Szybka instalacja** – górne i dolne okucia fabrycznie zamontowane na szynie skracają czas montażu.
- **Cicha, płynna praca drzwi** – specjalna powłoka szyn i szczotka czyszcząca tor zapewniają lekki przesuw.
- **Miękkie i komfortowe domykanie** – samodomykacze w torze gwarantują płynne zamykanie drzwi.
- **Quick installation** – upper and down running fittings factory-mounted on the track reduce installation time.
- **Quiet, smooth door operation** – a special track coating and cleaning brush ensure smooth and silent movement.
- **Soft and comfortable closing** – soft-closing mechanisms integrated into the track guarantee smooth door closing.

# Laguna<sup>®</sup>

interior technology

**Laguna Fabryka Okuć S.A.**  
ul. Maszynowa 32A  
80-298 Gdańsk

**[www.laguna.pl](http://www.laguna.pl)**

